



THE115

Notice d'installation et de maintenance

M64



RAB11



RAB11.1

Thermostats d'ambiance

RAB11...

pour ventilo-convecteurs à 2 tubes

Thermostats d'ambiance avec commutateur pour chauffage ou refroidissement et fonction de ventilation

Commande tout ou rien

Commutation manuelle des trois vitesses de ventilateur

Tension d'alimentation et de commande 230 V~

Sortie de contrôle MARCHE/ ARRET

Domaines d'application

Les thermostats d'ambiance RAB11... sont utilisés pour la régulation de la température ambiante.

Applications types :

- Bâtiments commerciaux
- Immeubles résidentiels
- Bâtiments industriels légers

En association avec des

- des vannes de zone ou des vannes thermiques,
- des ventilateurs.

Fonctions

Chauffage

Lorsque la température ambiante descend en dessous de la consigne réglée, le thermostat commute et ferme le contact de chauffage.

Refroidissement

Lorsque la température ambiante monte au-dessus de la consigne réglée, le thermostat commute et ferme le contact de refroidissement.

Vitesses de ventilation

Il existe deux possibilités de commander la ventilation :

- de façon permanente, en sélectionnant manuellement une vitesse du ventilateur sur le commutateur à trois positions,
- automatiquement, en enclenchant le ventilateur via le thermostat sur une vitesse réglée. Dans ce cas, et avant la mise en service, les cavaliers doivent être mis dans la position correspondante à la fonction du thermostat désirée. Les cavaliers peuvent être placés sur le circuit imprimé dans une des deux positions suivantes :

Cavalier SR1  | **vitesse de ventilateur réglée active en permanence**
 Cavalier SR2  Auto | **ventilateur commuté en parallèle à la vanne**

Ventilation

Après le réglage de la fonction de ventilation  à l'aide du sélecteur situé en façade (RAB11.1), les contacts de chauffage et de refroidissement sont toujours ouverts et le ventilateur fonctionne à la vitesse réglée.

Change-over

Le régime de chauffage ou refroidissement est réglé l'aide d'un sélecteur (change-over) sur l'avant de l'appareil (RAB11...).

Diagramme de fonctionnement

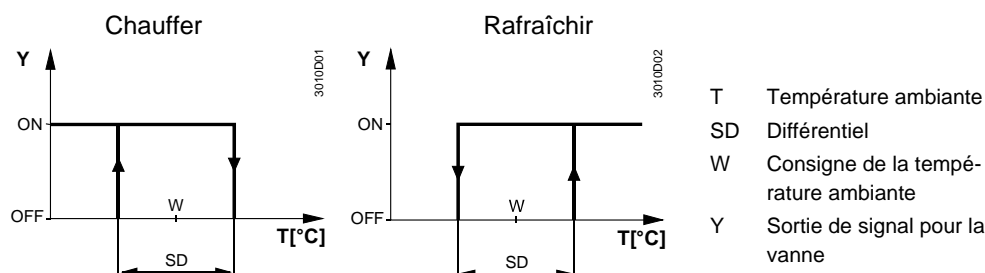

Références et désignations

Thermostat d'ambiance pour ventilo-convecteur 2 tubes avec fonction de ventilateur 3 vitesses, et commutateur manuel de change-over	RAB11
Thermostat d'ambiance pour ventilo-convecteur 2 tubes avec fonction de ventilateur 3 vitesses, et avec commutateur manuel de change-over et fonction de ventilation	RAB11.1

Combinaisons d'appareils

Appareil	Référence	Fiche
Servomoteur électrique, ToR	SFA21...	4863
Servomoteur thermique (pour vannes de radiateur)	STA21...	4877
Servomoteur thermique (pour vannes de 2,5 mm de course)	STP21...	4878

Accessoires

Description	Référence
Plaque d'adaptation 120 X 120 mm pour boîte à encastrer 4" x 4"	ARG70
Plaque d'adaptation 96 X 120 mm pour boîte à encastrer 2" x 4"	ARG70.1
Plaque d'adaptation pour câblage apparent, 112 x 130 mm	ARG70.2

Technique

Conception du thermostat d'ambiance RAB11... pour ventilo-convecteurs :

- commande tout ou rien
- membrane à dilation de gaz

Exécution

La consigne d'ambiance souhaitée se règle à l'aide d'un bouton sur le thermostat. Sa plage de réglage peut être limitée par des butées mécaniques (sous le couvercle).

Remarques

Montage, installation et mise en service

L'appareil doit être monté dans un endroit où la température de l'air dans la pièce peut être enregistrée avec un maximum de précision, sans être exposé aux effets de l'ensoleillement direct ou d'autres sources de chaleur ou de froid

La hauteur de montage est d'environ 1,5 m au-dessus du sol.

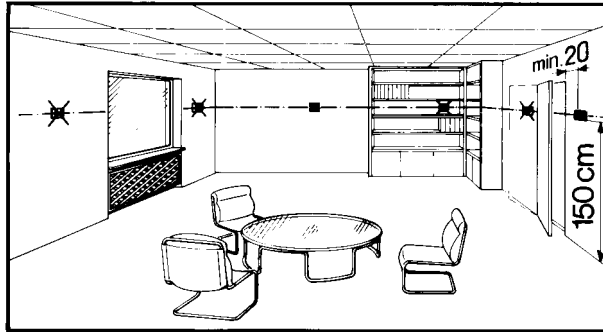

Attention 230 V~

Il peut être monté sur une boîte à encastrer du commerce ou directement vissé au mur.

L'ouverture de l'appareil ne peut être effectuée que par du personnel qualifié.

Avant l'ouverture, l'appareil doit être mis hors tension.

Lors du montage de l'appareil, fixer d'abord le socle, puis enclipser le corps du thermostat sur le socle. Après avoir raccordé les contacts électriques, monter et bloquer le couvercle (voir également instructions de montage séparées).

Monter le thermostat sur une paroi plane conformément aux prescriptions locales.

Si des robinets thermostatiques sont montés sur les radiateurs de la pièce de référence, ils doivent être entièrement ouverts (débit maximum).

Maintenance

Le thermostat d'ambiance ne nécessite aucun entretien.

Exécution

La membrane est remplie d'un gaz non polluant.



Le boîtier de thermostat est en matière plastique.

Commande

Réf. (ASN)	N° de Stock (SSN)	Description
RAB11	S55700-T225	Thermostat RAB11
RAB11.1	S55700-T226	Thermostat RAB11.1

Caractéristiques techniques

 Alimentation	Tension d'alimentation et de commande	230 V~
	Pouvoir de coupure	0,2...6 (2) A
	Fréquence	50 ou 60 Hz
Données de fonctionnement	Bornes à vis pour fils de	2 x 1.5 mm ² (min. 0.5 mm ²)
	Différentiel SD	≤ 1 K
	Plage de réglage	8...30 °C

Conditions d'environnement	Fonctionnement	selon CEI 721-3-3	
	Conditions climatiques	classe 3K5	
	Température	0...+50 °C	
	Humidité relative	< 95 % h.r.	
Normes et standards	Degré de pollution	normal, selon EN 60 730-1	
	Transport / stockage	selon CEI 721-3-2	
	Conditions climatiques	classe 2K3 / 1K3	
	Température	-20...+50 °C	
	Humidité relative	< 95 % h.r.	
	Conditions mécaniques	classe 2M2	
	Compatibilité électromagnétique		
	Emission	EN55014	
	(résidentiel, tertiaire, commerce)		
	Conformité  selon		
directive relative à la CEM	2004/108/EC		
directive relative à la basse tension	2006/95/EC		
Conformité  relative aux			
interférences électromagnétiques	CISPR 14-1: 2009		
Compatibilité environnementale	2002/95/EC (RoHS)		
Classe d'isolement	II, selon EN 60 730-1		
Protection mécanique du boîtier	IP30, selon EN 60 529		
Exécution	Poids	0,14 kg	
	Couleur	blanc, NCS S 0502-G (RAL 9003)	
	Emballage	emballage individuel	

Mise au rebut



Conformément à la directive Européenne 2002/96/EEC (WEEE) élimination de ce produit doit se faire selon les dispositions d'un déchet électronique et non comme un déchet ménager. Suivez aussi correctement toutes les réglementations/législations Nationales et les arrêtés locaux applicables.

Schéma des connexions

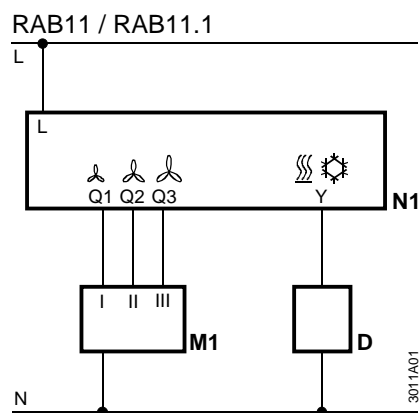

- D Vanne thermique / de zone
- L Tension d'alimentation / commande 230 V~
- M1 Ventilateur 3 vitesses
- N Zéro de la tension d'alimentation / commande
- N1 Thermostat d'ambiance
- Q1 Sortie de commande ventilateur vitesse I, 230 V~
- Q2 Sortie de commande ventilateur vitesse II, 230 V~
- Q3 Sortie de commande ventilateur vitesse III, 230 V~
- Y Sortie de commande vanne **chaud/froid**, 230 V~

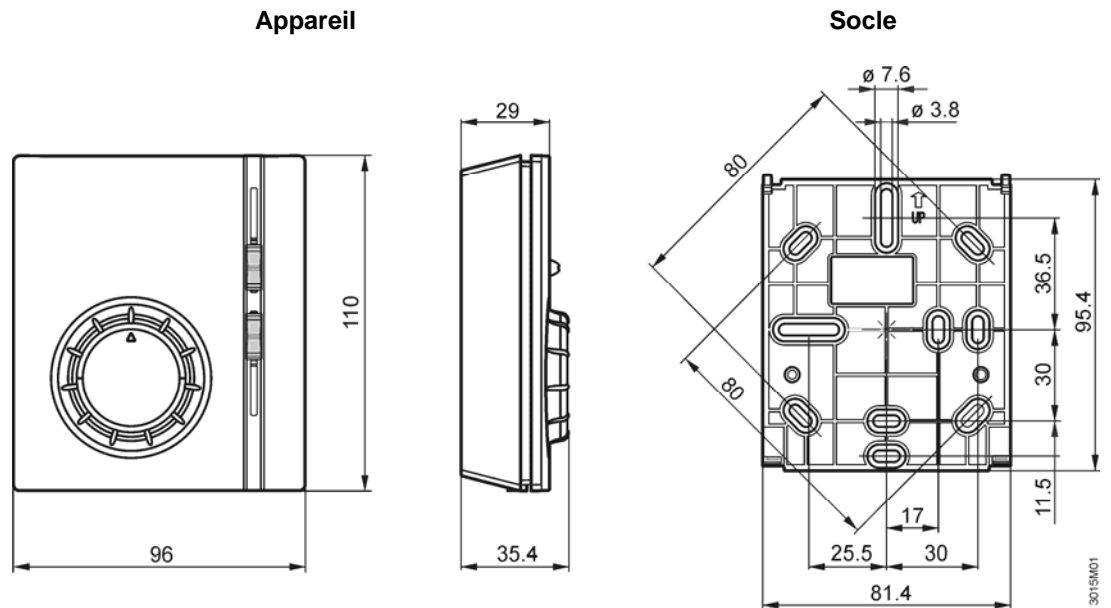

Remarques

En chauffage:

A cause d'un effet d'auto-échauffement inévitable du au courant électrique, toute intensité coupée par l'unité supérieure à **3** Ampères peut influencer sur le comportement de la régulation et sur la précision de la température dans un sens négatif.

En rafraîchissement :

A cause d'un effet d'auto-échauffement inévitable du au courant électrique, toute intensité coupée par l'unité supérieure à **1** Ampère peut influencer sur le comportement de la régulation et sur la précision de la température dans un sens négatif.



L'utilisation du symbole DEEE (Déchets d'Équipements Électriques et Électroniques) indique que ce produit ne peut pas être éliminé comme déchet ménager. L'élimination appropriée de ce produit contribue à prévenir les conséquences négatives potentielles pour l'environnement et la santé humaine.

Ce manuel d'utilisation et d'entretien a été rédigé par Aircalo, toute reproduction même partielle est interdite sans autorisation d'Aircalo. Afin d'améliorer la qualité de ses produits, Aircalo peut modifier sans préavis les données et le contenu de ce manuel.

Pour vérifier les dernières mises à jour de ce document, veuillez consulter la rubrique correspondante sur le site internet www.aircalo.fr

AIRCALO
14 Avenue Cassiopée
33160 Saint-Médard-en-Jalles
aircalo@aircalo.fr
www.aircalo.fr